

ПРИМЕЧАНИЯ:

1. Высота этажа показана без учета напольного покрытия и облицовки потолка - от верхней кромки ЛСТК перекрытия пола до нижней кромки ЛСТК перекрытия потолка
2. Габаритные размеры показаны без учета внешней обшивки - по кромкам ЛСТК стены
3. Габариты фундамента приведены без учета декоративной отделки (размеры по бетону)
4. Общая высота приведена с учетом толщины перекрытия ЛСТК 250 мм
5. Толщина кровли условно показано 250 мм

Подп. и дата

Инв. № дубл.

Взам. инв. №

Подп. и дата

Инв. № подл.

Изм.	Лист	№ докум.	Подп.	Дата

СБ ОБЩИЙ ВИД

Лист

СБ

2

1

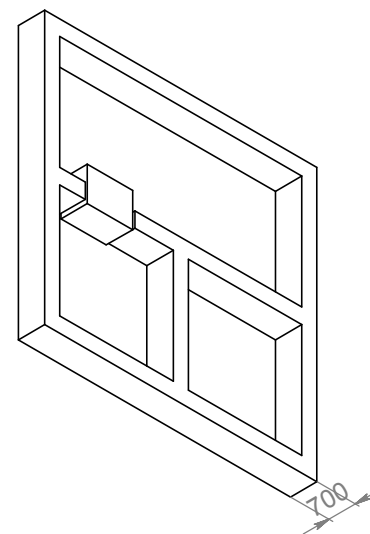
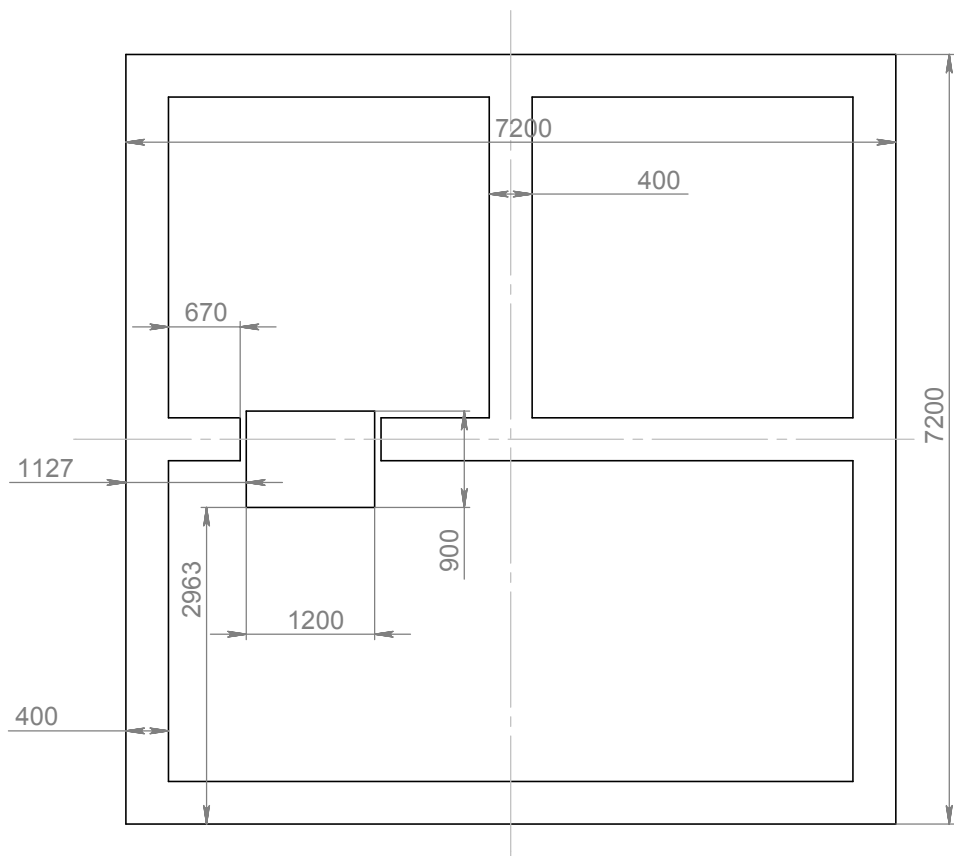

Инов. № подл.	Подп. и дата
Взам. инв. №	Инов. № дубл.
Подп. и дата	Подп. и дата

Изм.	Лист	№ докум.	Подп.	Дата

СБ ФУНДАМЕНТ

Лист

2

1 Копировал

Формат А3

90

D

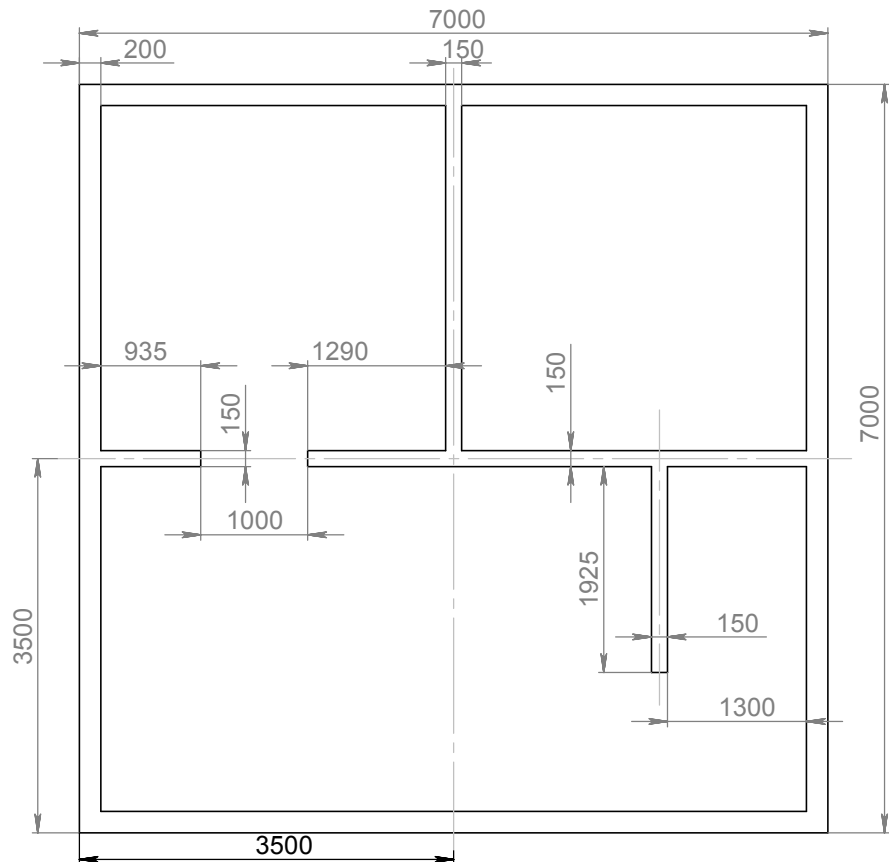

C

C-C (1 : 50)

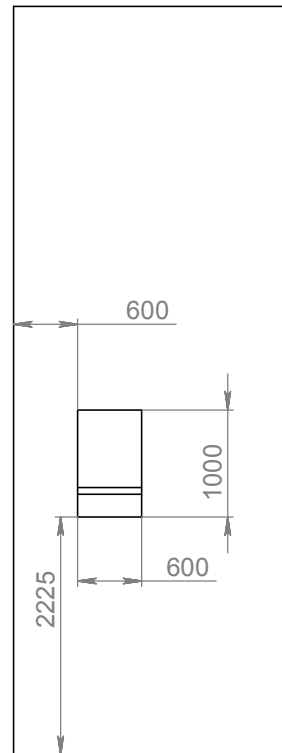

D-D (1 : 50)

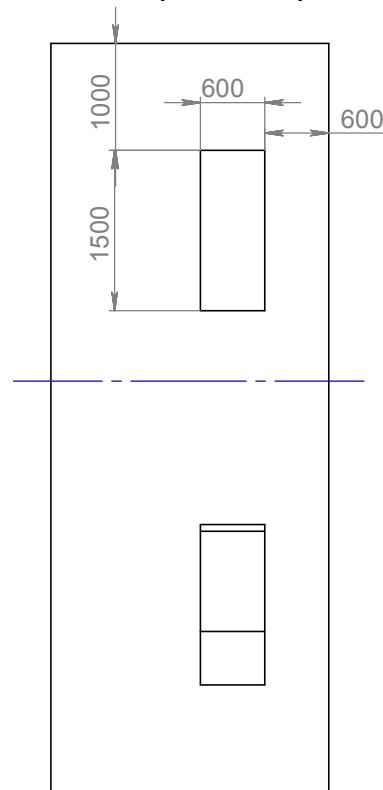

D

B

B-B (1 : 50)

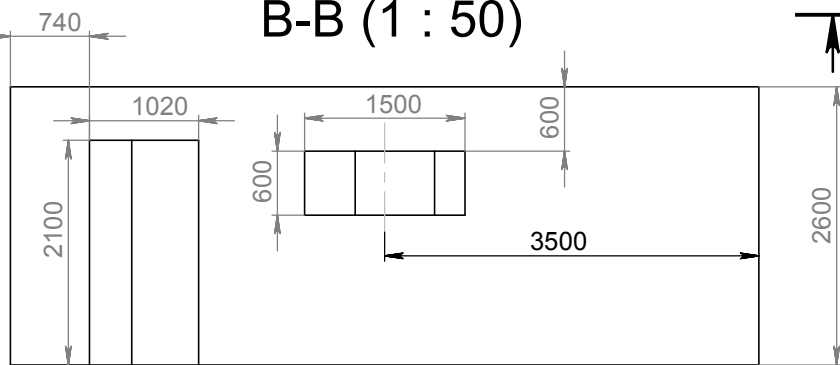

B

C

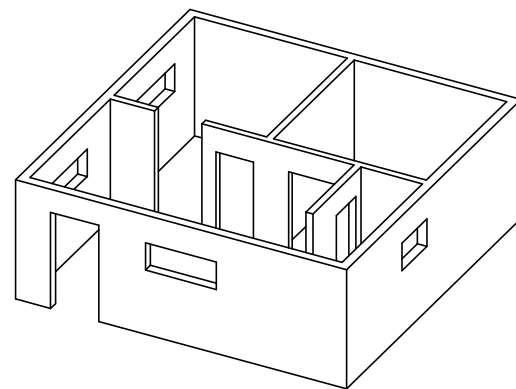

Подп. и дата

Инов. № дубл.

Взам. инв. №

Подп. и дата

Инов. № подл.

Изм.	Лист	№ докум.	Подп.	Дата

СБ ЭТАЖ 1

Лист

90

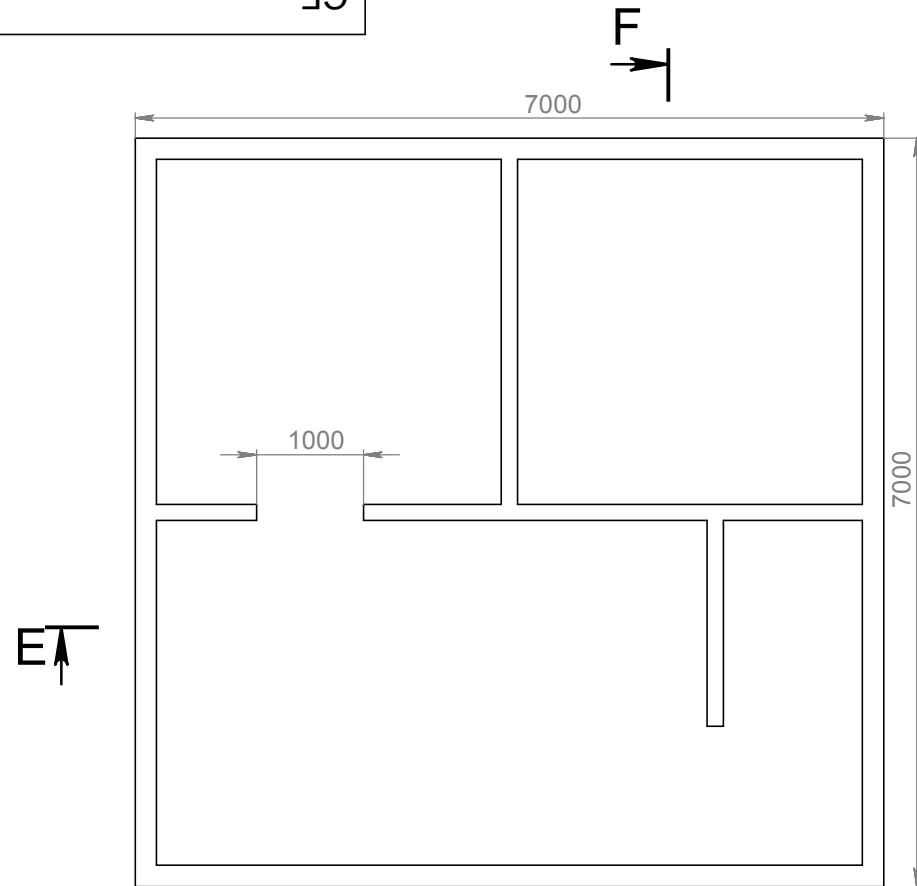

F-F (1 : 50)

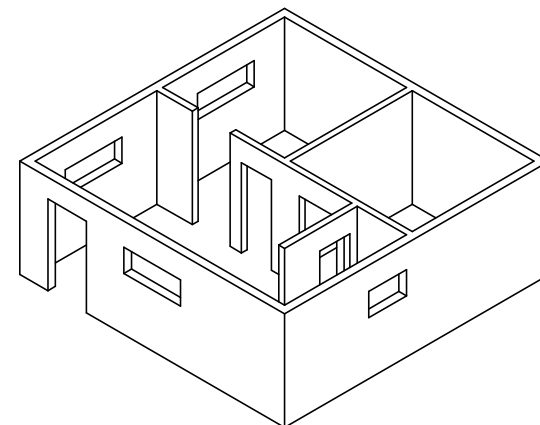
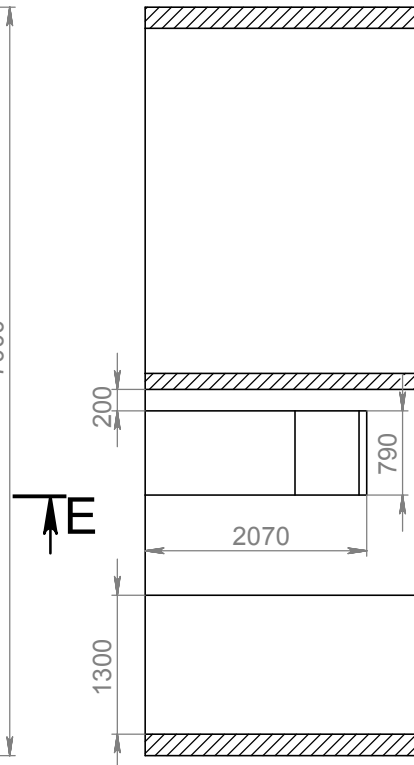

E-E

E-E (1 : 50)

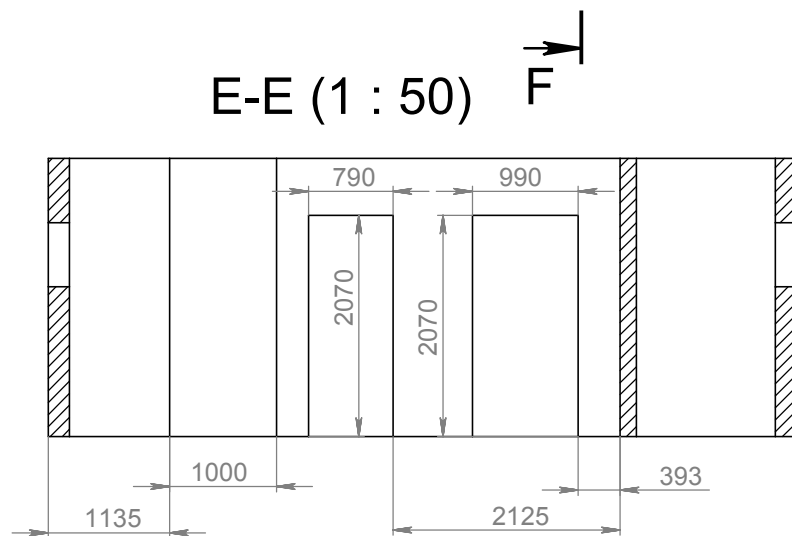

Инов. № подл.	Подп. и дата
Взам. инв. №	Инов. № дубл.
Подп. и дата	Подп. и дата

Изм.	Лист	№ докум.	Подп.	Дата

СБ ЭТАЖ 1

Лист

H-H (1 : 50)

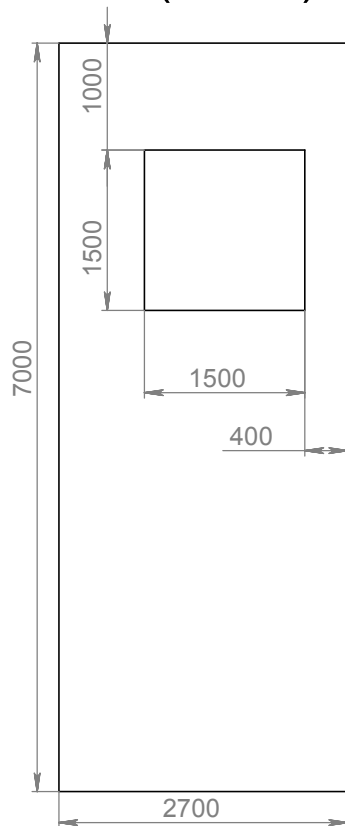

H-H (1 : 50)

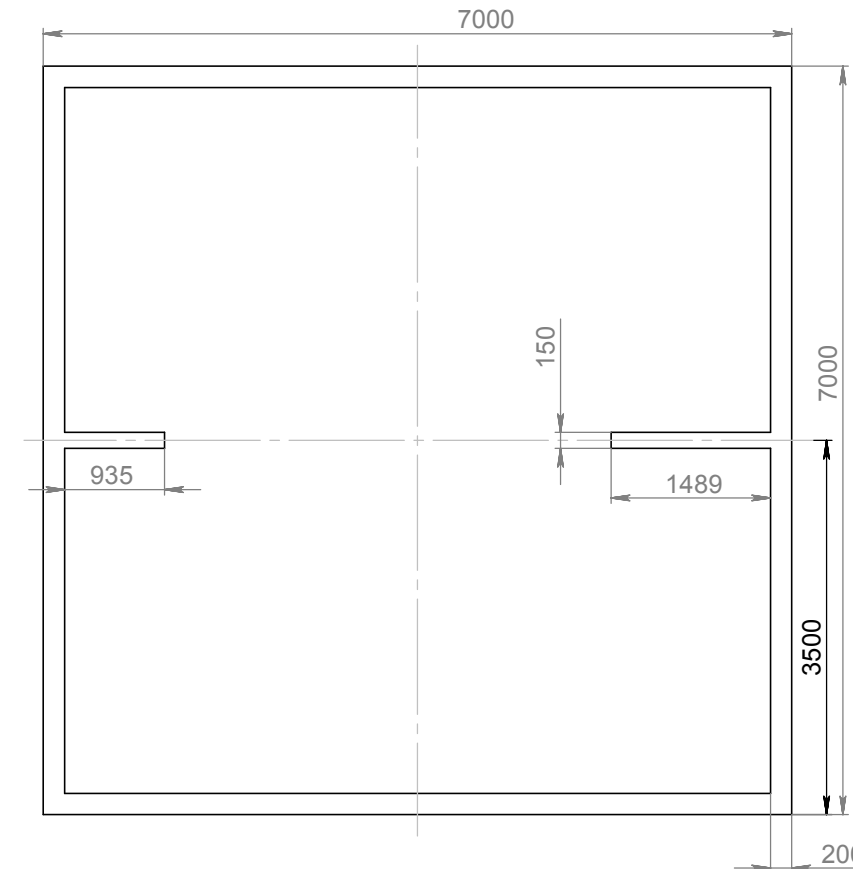

G-G (1 : 50)

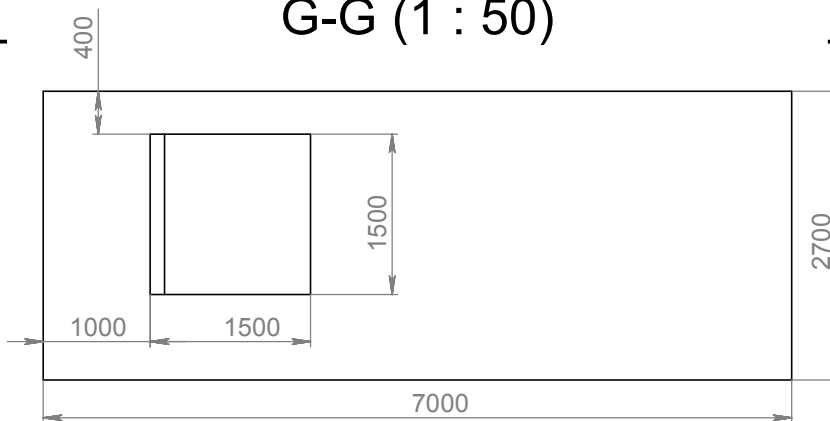

I-I (1 : 50)

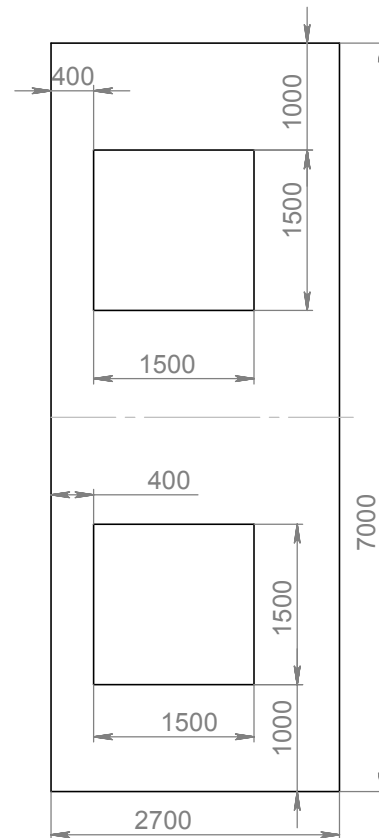

Инв. № подл.	Подп. и дата
Взам. инв. №	Инв. № дубл.
Подп. и дата	Подп. и дата

Изм.	Лист	№ докум.	Подп.	Дата

СБ ЭТАЖ 2

СБ

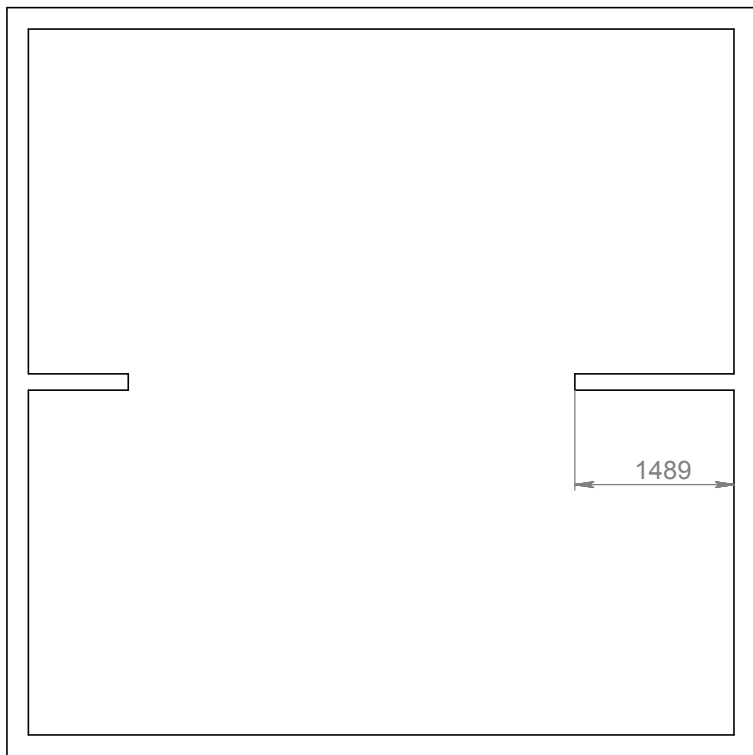

1489



J-J (1 : 50)

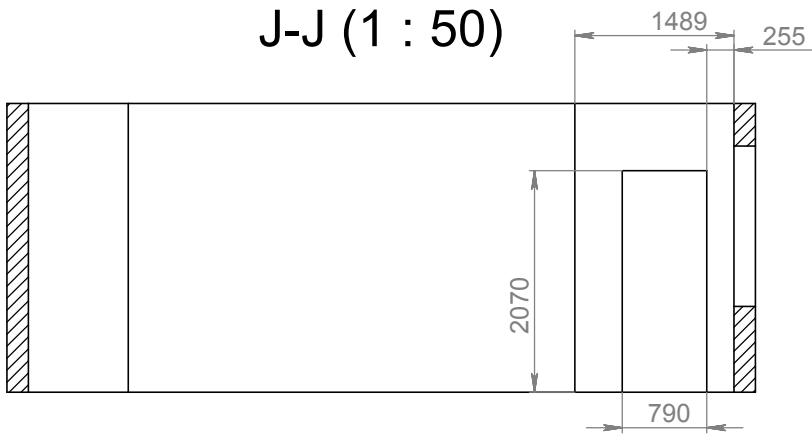

1489

255

2070

790

Инов. № подл.	Подп. и дата	Взам. инв. №	Инов. № дубл.	Подп. и дата

Изм.	Лист	№ докум.	Подп.	Дата

СБ ЭТАЖ 2

Лист

СБ

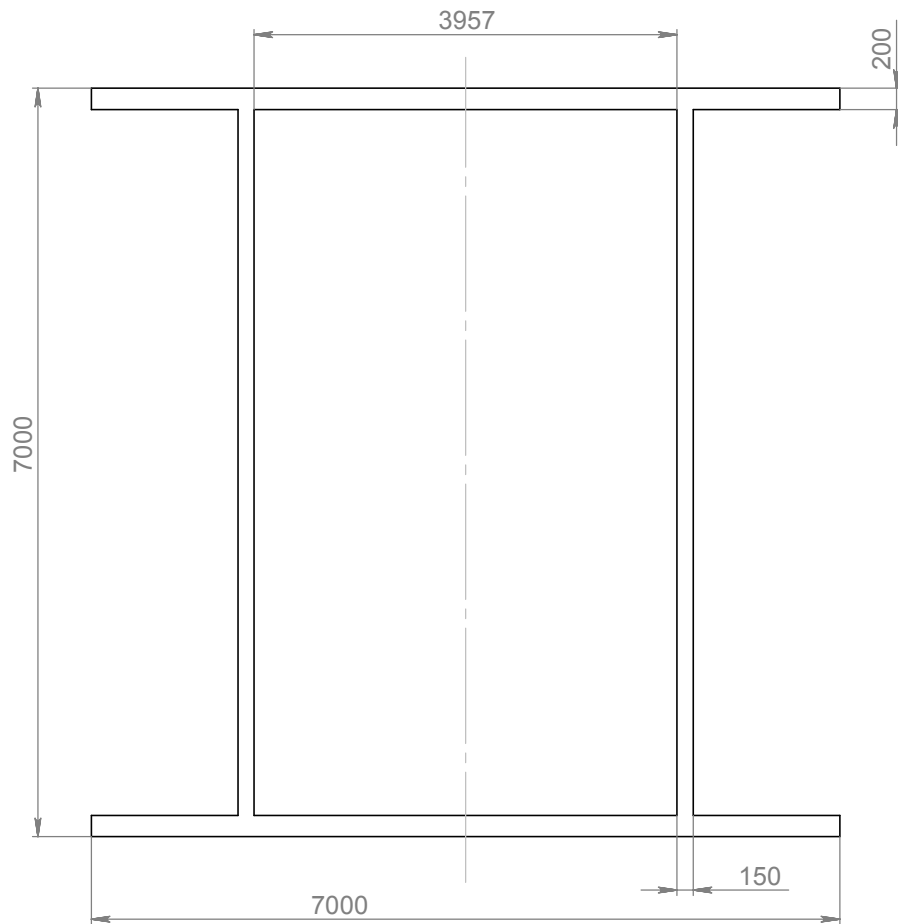
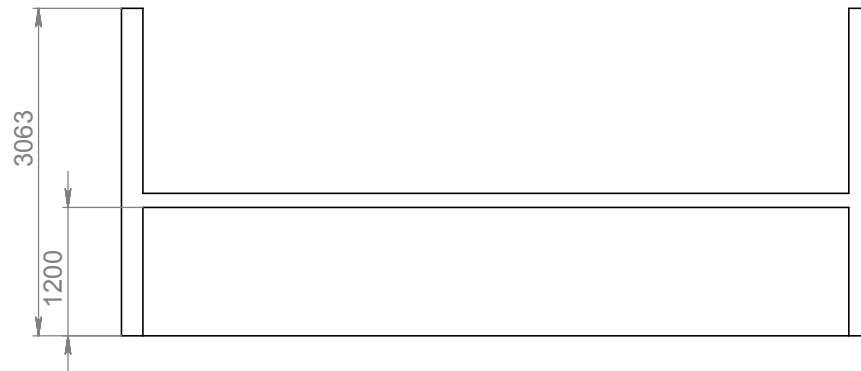
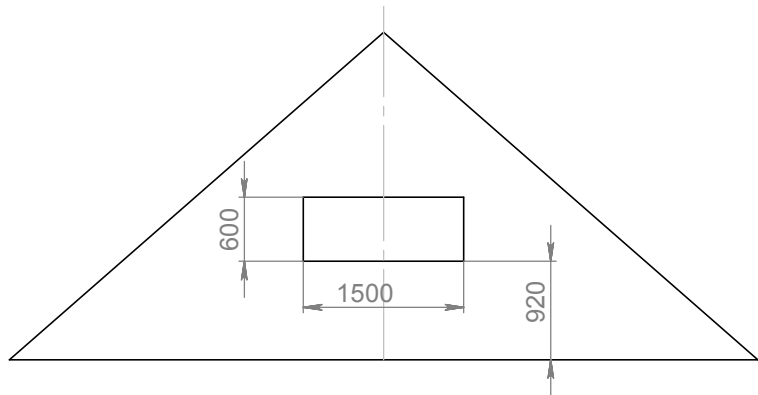

Инов. № подл.	Подп. и дата	Взам. инв. №	Инов. № дубл.	Подп. и дата

Изм.	Лист	№ докум.	Подп.	Дата

СБ ЭТАЖ 3

Лист

СБ

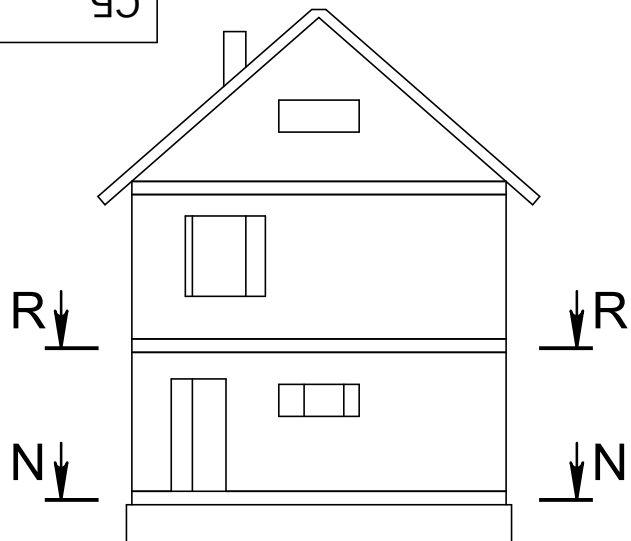

N-N (1 : 100)

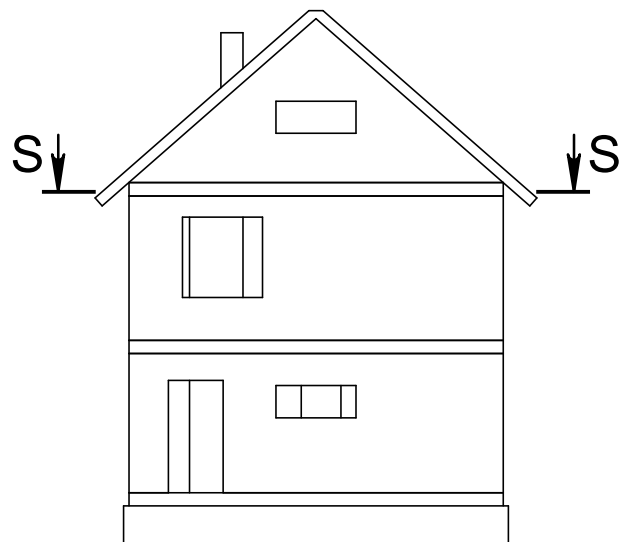

S-S (1 : 100)

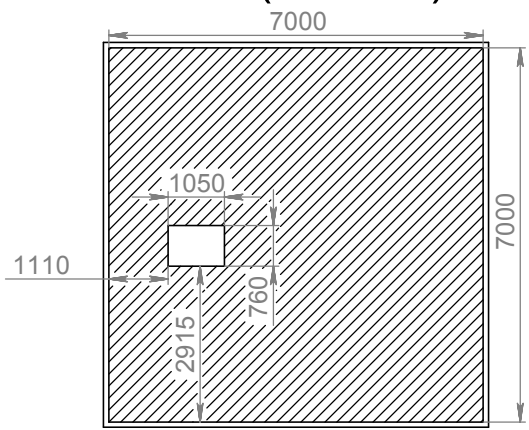

R-R (1 : 100)

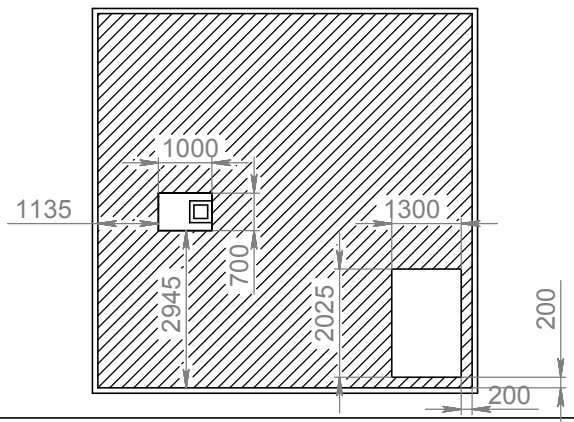
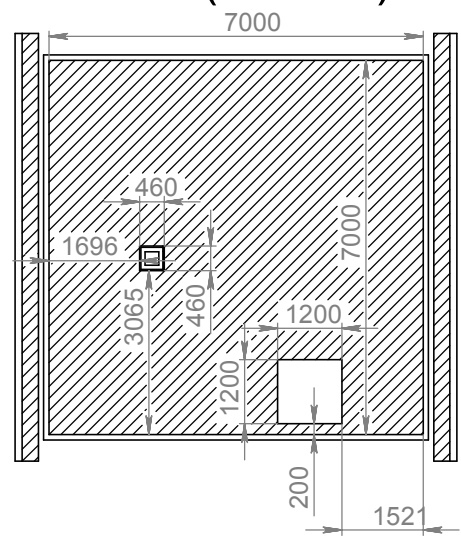

Ив. № подл.	Подп. и дата
Взам. инв. №	Ив. № дубл.
Подп. и дата	Подп. и дата

Изм.	Лист	№ докум.	Подп.	Дата

СБ ПЕРЕКРЫТИЯ

Лист